

# APSU

## NP12V-134Ah

Номинальное напряжение	12 В
Длина	342±2 мм
Ширина	172±2 мм
Высота	280±2 мм
Общая высота с выводами	285±2 мм
Вес ±3%	40 кг

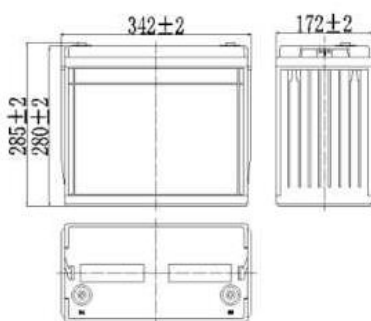

Тип вывода: Болт

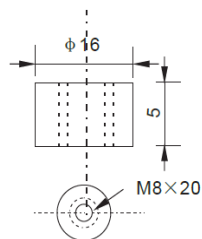

[www.okbm-energo.ru](http://www.okbm-energo.ru)  
[info@okbm-energo.ru](mailto:info@okbm-energo.ru)

### Разрядные характеристики при разряде постоянным током: А (25 °С)

Конечное напряжение/ Время	10 мин	15 мин	30 мин	60 мин	2 ч	3 ч	4 ч	5 ч	8 ч	10 ч	20 ч
9.60 В	292	225	135	82.8	49.0	35.3	28.2	24.1	16.5	13.6	7.23
9.90 В	283	220	132	81.6	48.7	35.1	28.0	23.9	16.4	13.6	7.22
10.2 В	272	212	128	79.5	48.2	34.8	27.8	23.7	16.3	13.6	7.19
10.5 В	260	204	125	77.0	47.5	34.6	27.6	23.6	16.2	13.5	7.15
10.8 В	245	194	120	74.5	46.3	33.5	26.8	22.9	15.7	13.4	7.10

### Разрядные характеристики при разряде постоянной мощностью: Вт (25 °С)

Конечное напряжение/ Время	10 мин	15 мин	30 мин	60 мин	2 ч	3 ч	4 ч	5 ч	8 ч	10 ч	20 ч
9.60 В	3155	2472	1511	944	567	518	331	284	196	163	86.8
9.90 В	3060	2412	1481	930	564	412	329	283	195	163	86.6
10.2 В	2934	2324	1435	906	559	409	327	281	194	162	86.3
10.5 В	2808	2244	1401	878	550	407	325	279	193	161	85.8
10.8 В	2650	2126	1349	850	536	394	315	270	187	160	85.2

### Характеристики

Емкость (25 °С)	10 ч (10.5 В)	134 Ач
	3 ч (10.5 В)	101 Ач
	1 ч (9.60 В)	74 Ач
Внутреннее сопротивление (25 °С)	4.2 мОм	
Емкость в зависимости от температуры (20ч)	40 °С	102%
	25 °С	100%
	0 °С	85%
	-15 °С	65%
Саморазряд (25°С)	3 месяца	Остаточная емкость: 91%
	6 месяцев	Остаточная емкость: 82%
	12 месяцев	Остаточная емкость: 65%
Номинальная рабочая температура	25 °С ±3 °С	
Диапазон рабочих температур	Разряд	-20 °С ~60 °С
	Заряд	-10 °С ~60 °С
	Хранение	-20 °С ~60 °С
Напряжение заряда при флотирующем режиме (25 °С)	13.50 до 13.80 В Температурная компенсация: -18мВ/°С	
Напряжение заряда при циклическом режиме (25 °С)	14.50 до 15.00В Температурная компенсация: -30 мВ/°С	
Максимальный зарядный ток	40.2 А	
Максимальный разрядный ток	1000 А (5 сек.)	
Срок службы во флотирующем режиме (25 °С)	10-12 лет	

# APSU NP12V-134Ah

Разрядные характеристики(25°C)

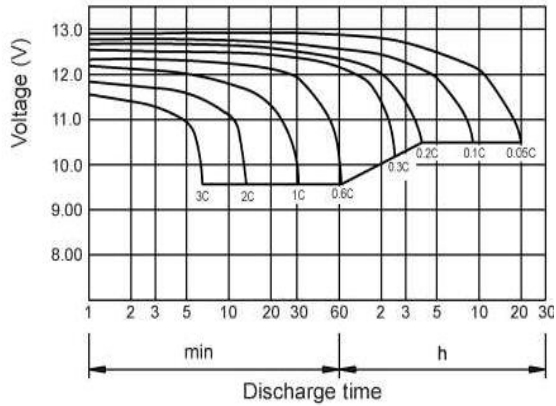

Характеристики заряда (25°C)

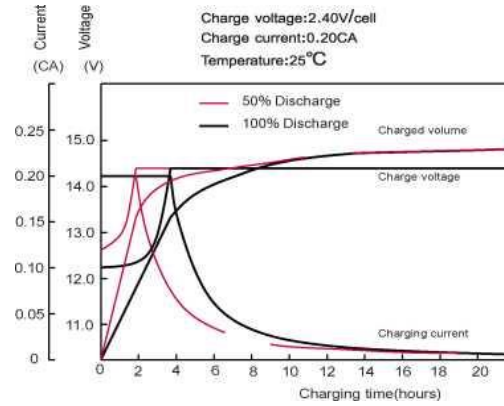

Зависимость емкости от температуры

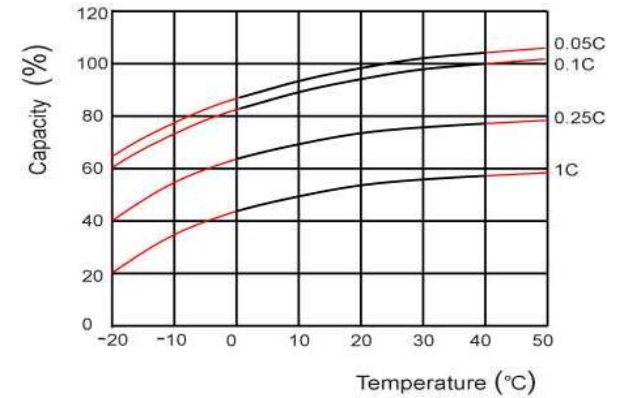

Характеристики саморазряда

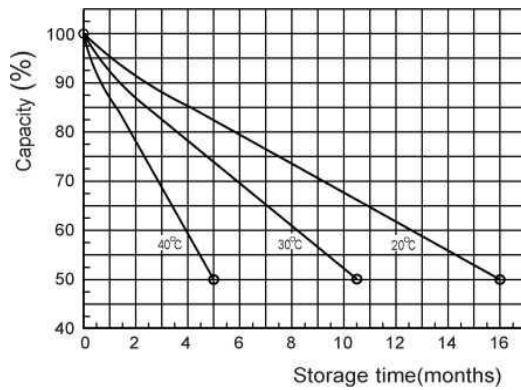

Зависимость срока службы (во флотирующем режиме) от температуры

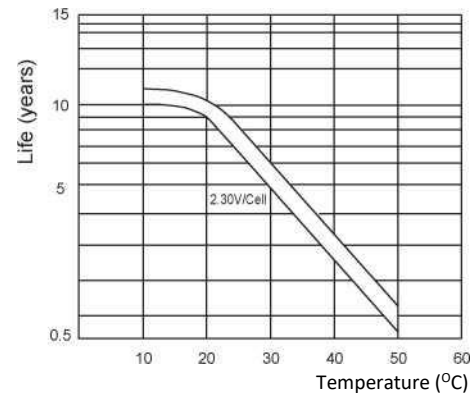

Количество циклов при различной глубине разряда (25 °C)

